

GNIAZDO ANTENOWE SATELITARNE PODWÓJNE SAT-SAT-RTV KOŃCOWE

typ DASK2../..

Oznaczenie produktu

DASK2../..

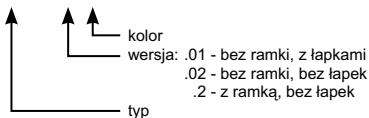

Zastosowanie

- Przeznaczone do instalacji RTV-SAT analogowych i cyfrowych,
- wysoka separacja pomiędzy poszczególnymi portami,
- galwaniczne oddzielenie wejścia od wyjścia RTV,
- dwa porty wejściowe dla kabli koncentrycznych doprowadzających sygnały z anten odbiorczych:
 - dla wejścia SAT: 5 + 2400 MHz,
 - dla wejścia RTV/SAT: 5 + 2400 MHz,
- możliwość wykorzystania portu SAT jako kanału zwrotnego,
- przydatne do dekoderów z podwójnym tunerem umożliwiającym jednoczesne oglądanie i nagrywanie dwóch różnych programów.

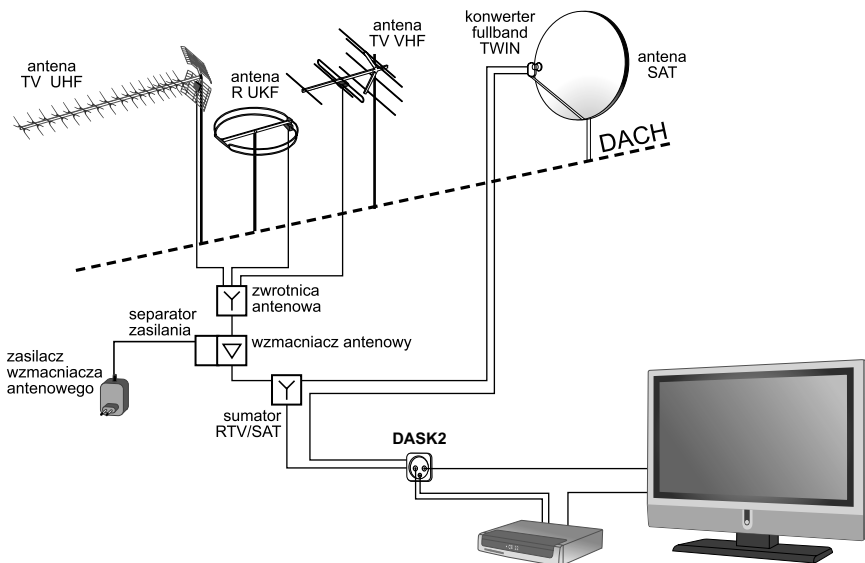
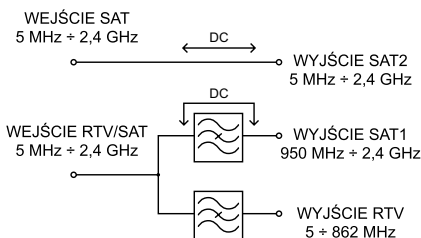
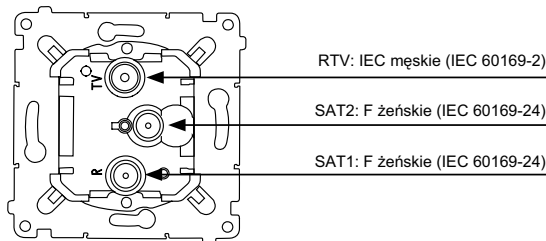

KONTAKT SIMON
43-500 Czechowice-Dziedzice
ul. Bestwińska 21
POLSKA
tel. +48 32 324 63 00
fax +48 32 215 35 55
www.kontakt-simon.com.pl
e-mail: info@kontakt-simon.com.pl

INSTRUKCJA MONTAŻU

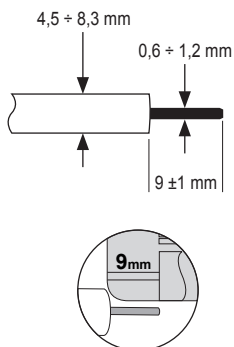

1. Przygotować końcówki kabli koncentrycznych do podłączenia - odizolować przewody wewnętrzne odcinając na tej samej wysokości izolację zewnętrzną, ekran (opłot) oraz izolację wewnętrzną - według znacznika na korpusie.

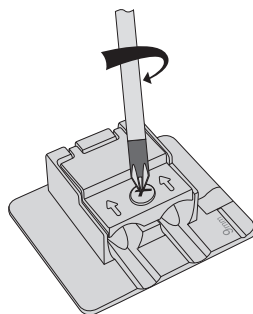

2. Odkręcić śrubę dociskową.

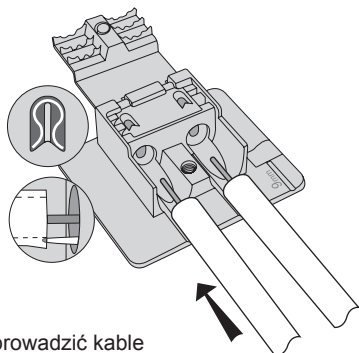

3. Wprowadzić kable antenowe do zacisków tak, aby ostrze zacisku weszło pomiędzy opłot a izolację zewnętrzną. Należy sprawdzić poprawność wprowadzenia przewodu wewnętrznego do zacisku.

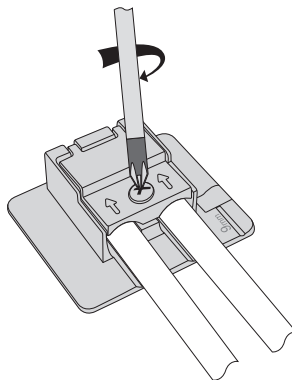

4. Dokręcić śrubę dociskową.

5. Włożyć gniazdo do puszeki instalacyjnej $\varnothing 60$ mm i zamocować łapkami lub wkrętami mocującymi w zależności od rodzaju puszeki.

6. Nałożyć ramkę i pokrywę na korpus gniazda.