

ÓŚWIETLENIE SCHODOWE

ISO 9001:2015 QMS

KONTAKT simon

43-500 Czechowice- Dziedzice
ul. Bestwińska 21
tel. 32 324 63 00
fax. 32 215 35 55
www.kontakt-simon.com.pl
email: info@kontakt-simon.com.pl



Stopień ochrony odpowiedni do stosowania tylko wewnątrz budynków



Typ		Rodzaj oprawy
DOSC14	DOSC14A	oprawa LED z czujnikiem ruchu i zmierzchu
DOS14	DOS14A	oprawa LED
biała ciepła	biała zimna	Barwa światła

PARAMETRY TECHNICZNE

Zasilanie	14 V DC	
Pobór mocy	0,78 W (DOSC14...)	
	0,56 W (DOS14...)	
Regulacja czasu załączania	2 ÷ 35 s	
Regulacja czułości wyłącznika zmierzchowego	2 ÷ 20 lx	
Maksymalne obciążenie wyjścia	50 opraw DOS14...	
Zasięg działania	maksymalnie 3 m w kącie 120°	
Trwałość	~40 000 h	
Barwa światła	biała ciepła	biała zimna
Współczynnik oddawania barw Ra	80	71
Temperatura barwowa Tc	3100 K	5900 K
Strumień świetlny Ø	15 lm	22 lm

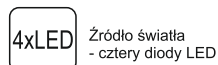
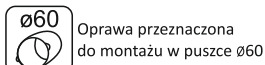
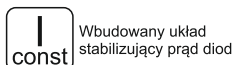

ZASTOSOWANIE

Oprawy oświetleniowe LED typu DOS i DOSC znajdują zastosowanie przy budowie instalacji oświetleniowych w korytarzach, ciągach komunikacyjnych oraz schodach. W zależności od sposobu połączenia oraz od rodzaju zastosowanych opraw, możliwa jest regulacja momentu zapalenia oraz czasu zadziałania oświetlenia LED. Sposób podłączenia opraw LED (ciągów opraw LED), pokazano na schematach połączeń.

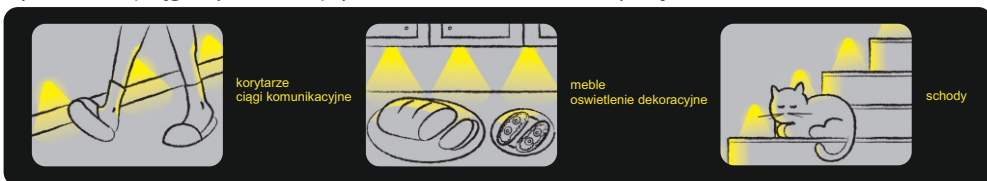

WYPOSAŻENIE OPRAWY

- a- czujnik ruchu,
- b- czujnik zmierzchu,
- c- moduł zasilający,
- d- diody LED,
- e- ramka,
- f- pokrywa oprawy

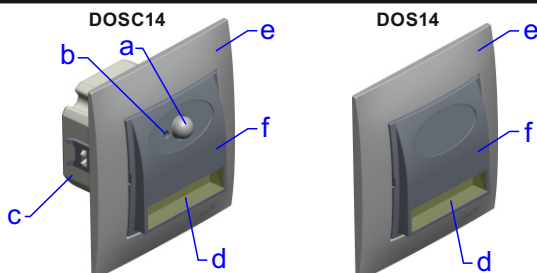

M171v02

SPOSÓB INSTALOWANIA

Oprawa LED z czujnikiem ruchu i zmierniczu - DOSC14...

1. Sprawdzić odpowiednim przyrządem stan bez napięciowy na przewodach zasilających.
2. Odłączyć przewody łączące oprawę z modułem zasilającym - rys.a).
3. Podłączyć zasilacz 14 V DC do instalacji 230 V AC oraz przewody instalacyjne 14 V DC, pod odpowiednie zaciski modułu zasilającego - rys.b), zgodnie z wybranym schematem podłączenia, pamiętając o zachowaniu właściwej biegunowości.

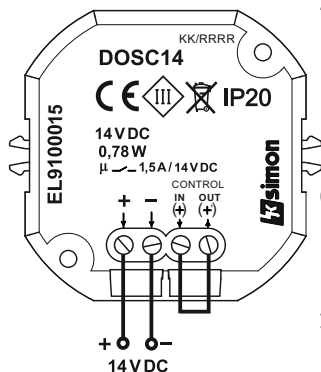
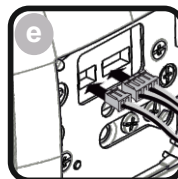
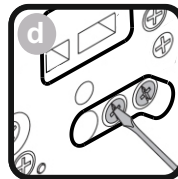
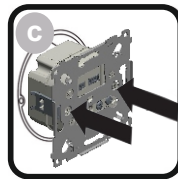
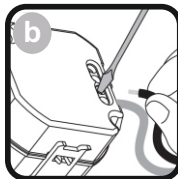

4. Zamontować moduł sterujący w puszcze Ø60 i dokręcić łapki mocujące - rys.c).
5. Ustawić wartości czasu opóźnienia wyłączenia i natężenia oświetlenia za pomocą potencjometrów TIME i LUX - rys.d).
6. Założyć ramkę. Połączyć przewody oprawy z modułem zasilającym - rys.e).
9. Zamontować pokrywę oprawy na ramkę - rys.f).
10. Załączyć obwód zasilania. Sprawdzić prawidłowość działania. W razie konieczności skorygować wartości nastaw potencjometrów TIME i LUX.

UWAGA:

Przeczytaj uważnie instrukcję! Przed zainstalowaniem wyłączyć bezpieczniki instalacji domowej. Podłączenie powinna wykonać osoba posiadająca odpowiednie kwalifikacje.

Oprawa LED bez czujnika - DOS14...

1. Sprawdzić odpowiednim przyrządem stan bez napięciowy na przewodach zasilających.
2. Podłączyć zasilacz 14 V DC do instalacji 230 V AC.
3. Zamontować mostek w puszcze Ø60 i dokręcić łapki mocujące- rys.c).
4. Podłączyć przewody oprawy z przewodami instalacyjnymi 14 V DC, zgodnie z wybranym schematem podłączenia, przewód czerwony oznacza „+” zasilania. - rys.e).
5. Założyć ramkę. Zamontować pokrywę oprawy na ramkę - rys.f).
6. Załączyć obwód zasilania. Sprawdzić prawidłowość działania.

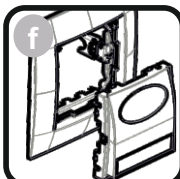
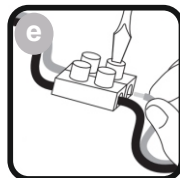
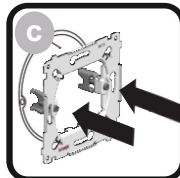

DZIAŁANIE

Oprawa LED z czujnikiem ruchu i zmierniczu - DOSC14...

Oprawa wyposażona jest w czujnik ruchu oraz czujnik zmierniczy. Czujnik ruchu oparty jest o element typu PIR i umożliwia załączanie oprawy po wykryciu ruchu w strefie detekcji czujnika. Oprawa jest załączona tak długo jak długo obiekt znajduje się w obszarze działania czujnika ruchu. Opóźnienie wyłączenia oprawy po zaniku ruchu w strefie detekcji jest regulowane w zakresie $2 \div 35$ s potencjometrem **Time**. Wbudowany w oprawę wyłącznik zmierniczy o regulowanej czułości pomiaru natężenia światła umożliwia ograniczenie działania czujnika ruchu do działania po zmroku. Czułość wyłącznika zmierniczego jest regulowana w zakresie $2 \div 20$ lx za pomocą potencjometru **Lux**.

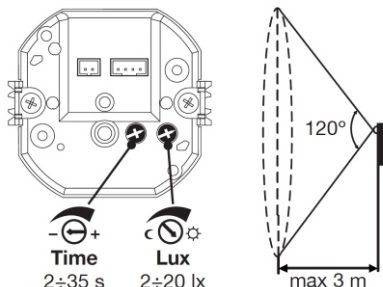

PRZYKŁADY INSTALACJI

Schemat 1. Pojedyncza oprawa

Oprawa zasilana jest napięciem 14 V DC. Po wykryciu ruchu w strefie detekcji oraz przy natężeniu oświetlenia poniżej ustawionego progu włączenia (LUX) następuje załączenie potencjału '+' na wyjściu OUT oprawy. Podanie tego napięcia na wejście IN oprawy powoduje włączenia źródła światła w oprawie. Po zaniku ruchu w strefie detekcji oprawa zostaje wyłączona z opóźnieniem $2 \div 35$ s w zależności od nastawy potencjometru TIME. Konieczne jest połączenie (zwora) pomiędzy wyjściem OUT i wejściem IN oprawy.

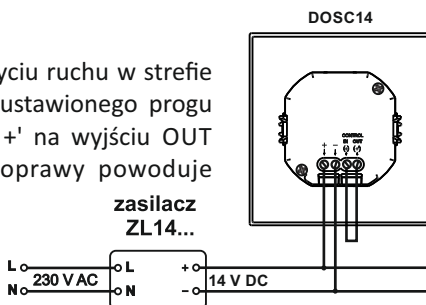

Schemat 2. Zestaw opraw - załączanie za pomocą oprawy z czujnikiem ruchu

W aplikacji można zastosować dowolną ilość opraw z czujnikiem ruchu i zmierniczu DOSC14 współpracujących z oprawami DOS14. Wszystkie oprawy z czujnikiem ruchu i zmierniczu DOSC14 oraz DOS14 zasilane są napięciem 14 V DC. Po wykryciu ruchu w strefie detekcji którejkolwiek z opraw z wbudowanym czujnikiem ruchu i zmierniczu oraz przy natężeniu oświetlenia poniżej ustawionego progu włączenia (LUX) następuje

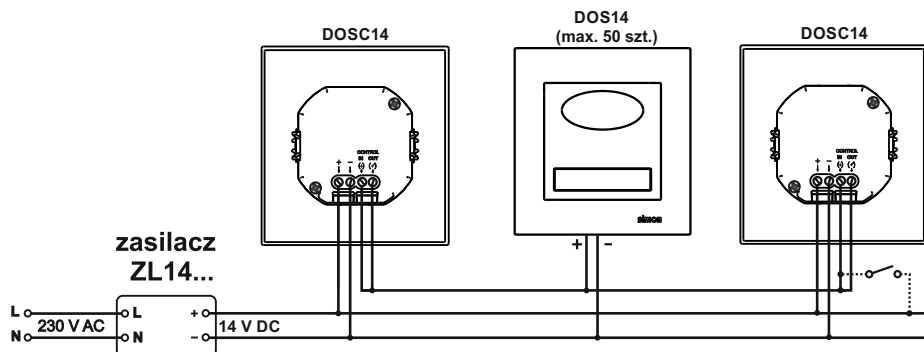

podanie potencjału na wyjście (+) OUT tej oprawy. Do tego wyjścia podłączone są wszystkie wejścia sterujące (+) IN opraw DOSC14 z czujnikiem ruchu i zmierzchu oraz wejście zasilania opraw DOS14. Dzięki temu włączone zostają wszystkie oprawy znajdujące się w instalacji. Po zaniku ruchu w strefie detekcji oprawy zostają wyłączone z opóźnieniem 2 ± 35 s w zależności od nastawy potencjometru (TIME) w oprawie, która jako ostatnia wykryła ruch. Konieczne jest połączenie (zwora) pomiędzy wyjściem (+) OUT i wejściem (+) IN wszystkich opraw z czujnikiem ruchu. Dodatkowo, możliwe jest podłączenie łącznika do wejścia IN dowolnej oprawy z czujnikiem ruchu, co pozwoli na ręczne sterowanie czasem włączenia oświetlenia (jak pokazano na schemacie 2).

Schemat 3 i 4. Zestaw opraw- załączanie ręczne

Oprawy DOS14 można łączyć z wykorzystaniem pojedynczych zasilaczy ZL14P-02 o mocy dopasowanej dla pojedynczej oprawy lub zastosować jeden wspólny zasilacz 14 V DC ZL14 o mocy dopasowanej do ilości użytych opraw. Rodzaje zasilaczy podano w tabeli.

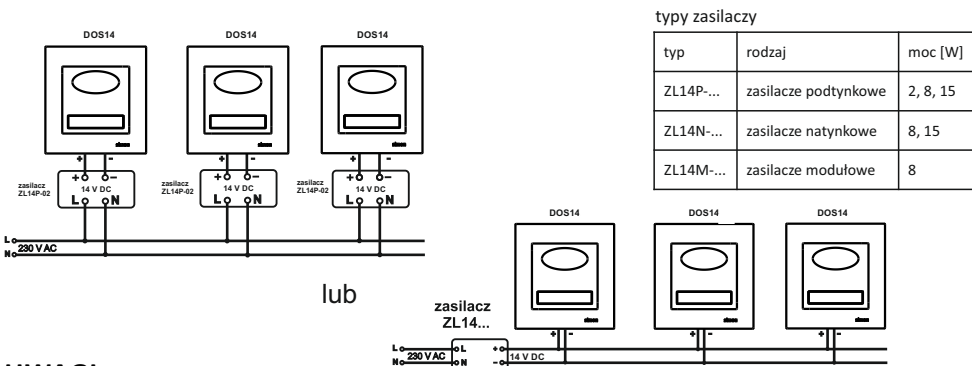

UWAGI

- Oprawa z czujnikiem ruchu DOSC14 powinna być umiejscowiona w taki sposób, aby zapewnić optymalne warunki detekcji ruchu, biorąc pod uwagę specyfikę montażu opraw w ciągach komunikacyjnych, schodach lub korytarzach.
- Oprawa DOSC14 wyposażona jest w dodatkowe wyjście, które można wykorzystać do załączania / wyłączenia dowolnych urządzeń o maksymalnej obciążalności 1,5 A dla 14 V DC, np. do załączania innych opraw w korytarzach lub ciągach schodowych co pokazane jest na schemacie 2.
- Do zasilania opraw dedykowane są zasilacze firmy Kontakt serii ZL14
- Zasięg działania czujnika ruchu wynosi maksymalnie 3 m w kącie 120° .
- Unikać montażu lampy prostopadle do kierunku ruchu - montaż optymalny pod kątem detekcji ruchu przedstawiony jest na rysunku.
- Po załączeniu napięcia zasilającego należy odczekać minimum 30 s na ustabilizowanie się pracy czujnika PIR - dopiero po tym czasie można przystąpić do sprawdzania poprawności działania.
- Moc zasilacza powinna być dobrana do ilości zasilanych opraw.
- Zależność między długością otrzymanej poświaty światła (d), a wysokością montażu oprawy (h) jest proporcjonalna i wynosi:

$$\frac{h}{d} = \frac{1}{3}$$

